

ОМ-ДЕЛЬТА-ПЛЮС

стол общехирургический (101.602)

- общехирургический операционный стол с электрогидравлической регулировкой и дублирующим механогидравлическим приводом
- позиция «нулевого положения панели стола»
- увеличенная ширина панели стола

применяется совместно с комплектами КПП:

02	03	04	05	06	07	08
09	10	11	12	13	15	16
17	18		21			
26	27	28	29	30	31	32



ОМ-Дельта-Плюс-02 (101.602) - с электрогидравлическим приводом и дублирующим механогидравлическим приводом
 Регулировки, выполняемые дублирующим приводом:
 высота панели, продольные и боковые наклоны, наклоны спинной секции



Безопасная рабочая нагрузка 260 кг
 Масса стола 300 кг

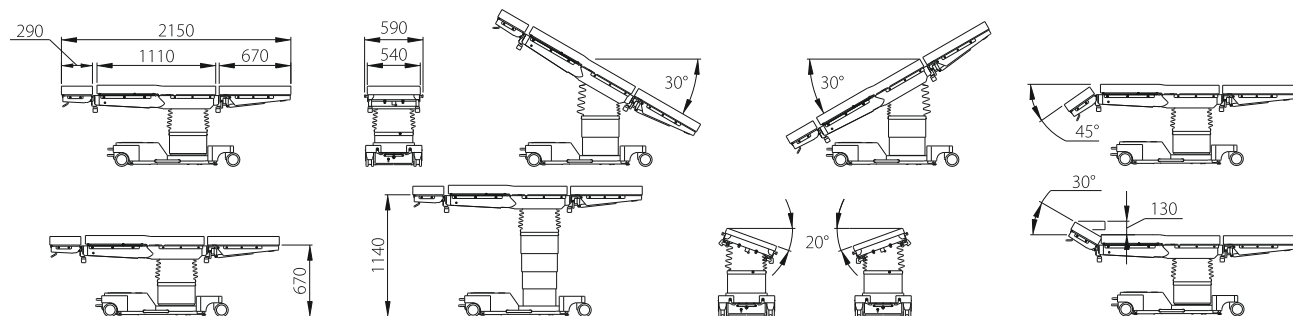

- повышенная грузоподъемность стола
- вязкоэластичный матрас с эффектом памяти исключает последствия в виде пролежней
- программируемые пользователем позиции M1, M2. (В заводских условиях кнопка M1 программируется для функции Flex, M2- Reflex)
- возможность взаимодействия с системой интегрированной операционной по интерфейсам bluetooth, RS485 и др.



Широкий диапазон регулирования высоты панели



Продольный сдвиг панели (320 мм, с пульта), перестановка головной и ножной секций

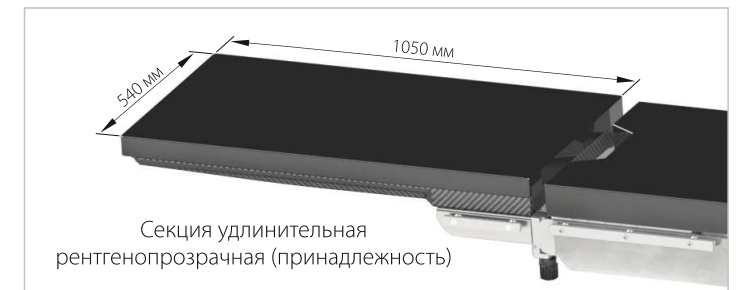

Секция удлинительная рентгенопрозрачная (принадлежность)



Вязкоэластичный матрас с эффектом памяти



Проводной пульт управления (стандартная поставка)



Беспроводной пульт управления (принадлежность)



Педальный блок управления (принадлежность)

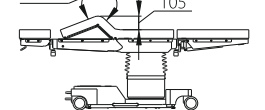
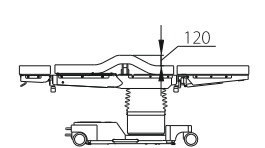
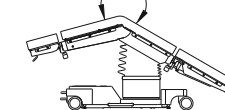
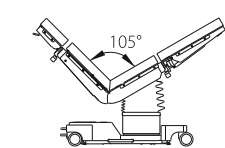
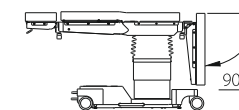
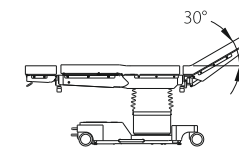
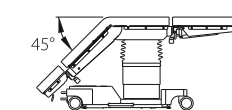
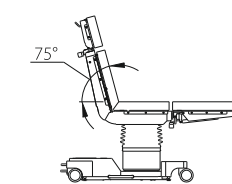

* принадлежности поставляются по отдельному заказу