

Mediola Compact

Двухволновая лазерная хирургическая система для оснащения частных клиник, поликлинических учреждений и стационаров краткосрочного пребывания многопрофильных больниц.

Код: MLD01



Область применения:

- ✓ Флебология
- ✓ Проктология
- ✓ Отоларингология
- ✓ Гинекология
- ✓ Нейрохирургия
- ✓ Эстетическая хирургия
- ✓ Амбулаторная хирургия

Параметры

Акваспецифичный диапазон (W-диапазон)	1560 нм 15 Вт
Гемоглобинспецифичный диапазон (W-диапазон)	970 нм 30 Вт
Режимы работы	непрерывный, импульсный
Длительность импульса излучения	0,1...0,9 с
Длительность паузы	0,1...0,9 с
Система охлаждения	автономная, воздушная
Питание	230 В, 50 Гц
Потребляемая мощность	не более 300 Вт

Габариты

Длина	430 мм
Ширина	270 мм
Высота	160 мм
Вес	8 кг

Комфорт в работе

- Сенсорный графический дисплей
- Меню на русском языке
- Функции предварительной установки параметров излучения с возможностью переключения между ними в ходе операции
- Изменение яркости пятна пилотного луча
- Сохранение параметров при выключении аппарата
- Форм-фактор - мобильный моноблок

Безопасность

- Контроль исправности световодного инструмента
- Блокировка подачи излучения при неустановленном инструменте
- Функция самотестирования системы

Инструменты и расходные материалы



Mediola Colibri Код: MPH02



Mediola Spot Код: MHP05



Mediola EnVo Код: 2KF.600.2500.SMA

Дополнительное оборудование



Mediola Pump
Код: MP01

Mediola Pump

Насос инфльтрационный для автоматизированного введения растворов при проведении хирургических вмешательств.

Код: MP01

Область применения:

- ✓ **Флебология**
- ✓ **Эстетическая хирургия**



Параметры

Производительность	не менее 20 л / час *
Диаметр насосного сегмента магистрали	4...8 мм
Питание	230 В, 50 Гц
Потребляемая мощность	не более 140 Вт

* с магистралью 8x1,6 мм

Габариты

Глубина	300 мм
Ширина	350 мм
Высота	200 мм
Вес	4 кг

Комфорт в работе

- Простое управление
- Режим СТАРТ / СТОП с запоминанием состояния
- Плавная регулировка подачи растворов
- Форм-фактор - мобильный моноблок
- Управление от ножной педали

Расходные материалы



Магистраль для насоса
Код: MPT01

Применяется с оборудованием



Mediola Compact
Код: MLD01

Mediola Colibri

Оптический хэндпис для съемных наконечников.

Код: MHP02



Область применения:

- ✓ Флебология
- ✓ Проктология
- ✓ Отоларингология
- ✓ Гинекология
- ✓ Нейрохирургия
- ✓ Эстетическая хирургия

Параметры

Диаметр светопроводящей жилы световодного волокна наконечника	360...1000 мкм*
Рабочая длина волны лазерного излучения	0,97 1,56 мкм
Режимы работы	непрерывный, псевдоимпульсный
Материал корпуса	титан
Метод стерилизации	автоклав (134 °С, 5 мин)

*зависит от типа наконечника

Габариты

Длина	80 мм
Ширина	18 мм
Вес	58 г

Комфорт в работе

Возможность работать в трех положениях:

- писчее перо
- столовый нож
- шило

Применяется с оборудованием



Mediola Compact
Код: MLD01

Расходные материалы

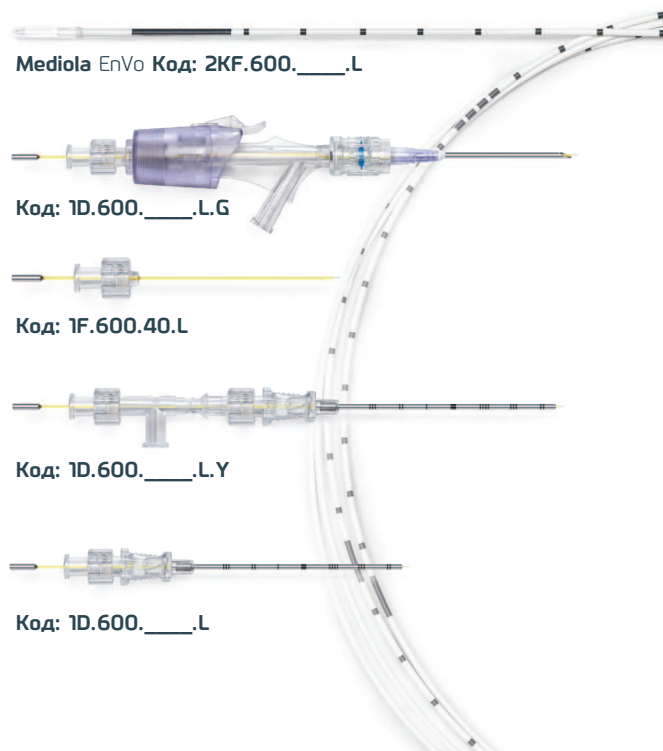

Mediola EnVo

Световодный инструмент для внутрисосудистых вмешательств.

Код: 2KF.600.2500.SMA

Область применения:

✓ **Флебология**

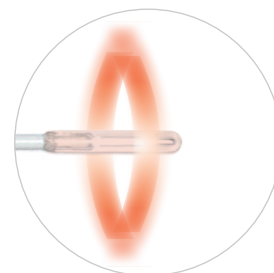
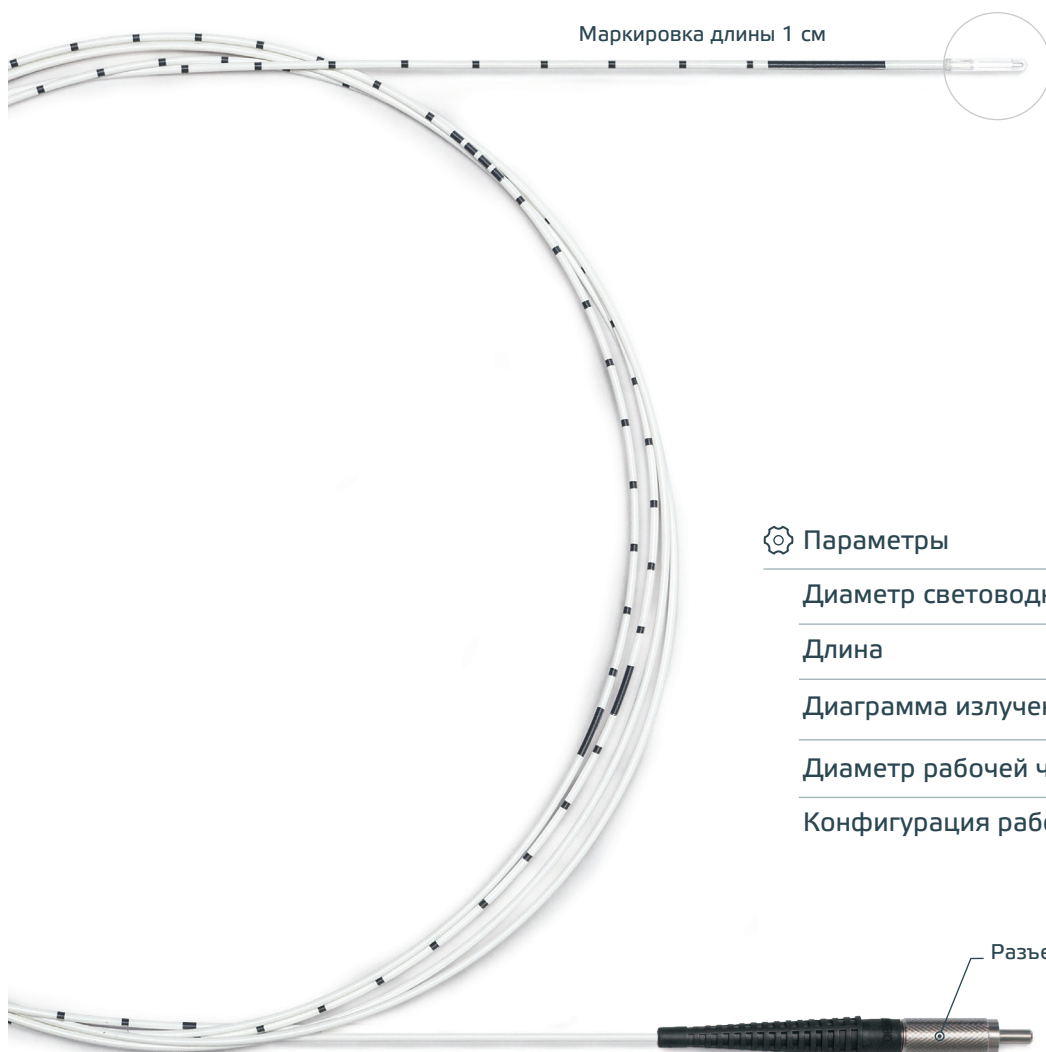

⚙ Параметры

Диаметр световодного волокна	600 мкм
Длина	2500 мм
Диаграмма излучения	«полый конус»
Диаметр рабочей части	6 Fr
Конфигурация рабочей части	атравматическая кварцевая колба

Комплект для проведения эндовенозной лазерной коагуляции

Код: **SV01.2500.SMA**

	шт.
Световодный инструмент 2KF.600.2500.SMA	1
Интродьюсер	1
Магистраль для насоса	1
Игла 21G	1

Применяется с оборудованием



Mediola Compact
Код: MLD01



Mediola Pump
Код: MP01

Оптический наконечник для внутрисосудистых вмешательств

Световодный наконечник для внутрисосудистых и внутриполостных вмешательств.

Код: 2KF.600.____.L

Область применения:

- ✓ Флебология
- ✓ Проктология



Исполнение

Код	L, мм	D, мкм	
2KF.600.150.L	150	600	
2KF.600.350.L	350	600	
2KF.600.600.L	600	600	
2KF.600.1500.L	1500	600	

Параметры

Диаметр рабочей части	6 Fr
Диаграмма излучения	«полый конус»
Конфигурация рабочей части	атравматическая кварцевая колба

Комплект для проведения эндовенозной лазерной коагуляции
Код: SV02.350.L, SV02.600.L, SV02.1500.L

	шт.
Наконечник съемный 2KF.600.____.L	1
Интродьюсер	1
Магистраль для насоса	1
Игла 21G	1

Применяется с оборудованием



Mediola Colibri
Код: MHP02



Mediola Compact
Код: MLD01

Оптический наконечник

Для наружных контактных манипуляций.

Код: 1F.600.40.L

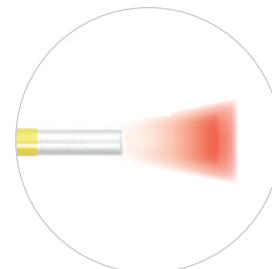
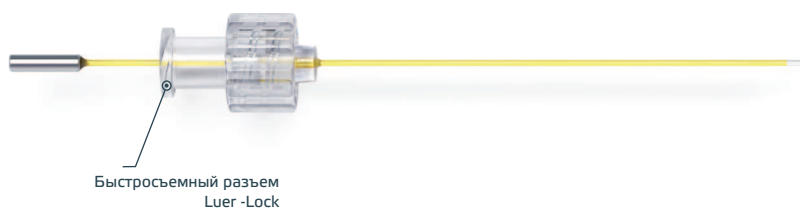

Область применения:

- ✓ Проктология
- ✓ Хирургия доброкачественных новообразований

⚙ Параметры

Диаметр светопроводящей жилы световодного волокна наконечника	600 мкм
Диаграмма излучения	«сплошной конус»
Апертура	0.22 NA
Длина рабочей части наконечника	40 мм
Быстросъемный разъем	Luer Lock
Дистальный (рабочий) торец	плоский полированный

Применяется с оборудованием



Mediola Colibri
Код: МНРО2



Mediola Compact
Код: МLD01

Оптический наконечник в канюле

Для наружных контактных и внутритканевых манипуляций со сложным доступом.

Код: 1D.600.___.L

Область применения:

- ✓ Гинекология
- ✓ Отоларингология
- ✓ Проктология
- ✓ Эстетическая хирургия

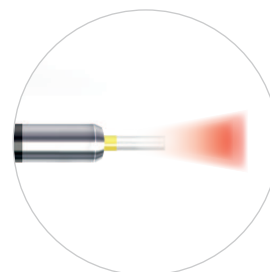
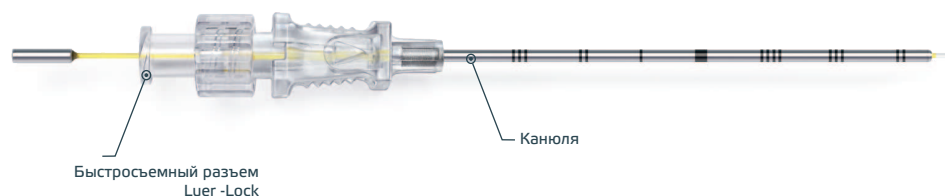

Исполнение

Код	L, мм	D, мкм	канюля
1D.600.100.L	100	600	100 мм, 18G
1D.600.150.L	150	600	150 мм, 18G
1D.600.200.L	200	600	200 мм, 18G

Параметры

Диаграмма излучения	«сплошной конус»
Апертура	0.22 NA
Быстросъемный разъем	Luer Lock
Дистальный (рабочий) торец	плоский полированный

Применяется с оборудованием



Mediola Colibri
Код: MHP02



Mediola Compact
Код: MLD01

Оптический наконечник в игле

С функцией выдвижения торца, с каналом для отвода пара и аспирации/ирригации жидкостей. Применяется для внутритканевых и внутриполостных манипуляций со сложным доступом.

Код: 1D.600.__.L.G

Область применения:

- ✓ **Флебология**
- ✓ **Проктология**
- ✓ **Хирургия доброкачественных новообразований**

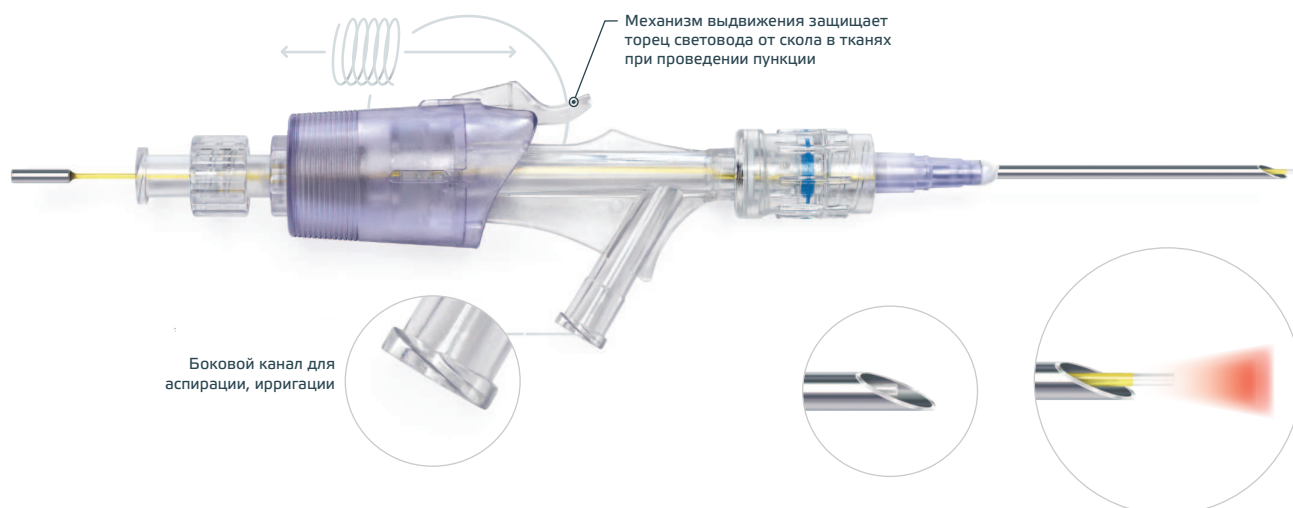

Исполнение

Код	L, мм	D, мм	Игла
1D.600.40.L.G	40	600	16G
1D.600.80.L.G	80	600	14G



Параметры

Диаграмма излучения	«сплошной конус»
Апертура	0.22 NA
Быстросъемный разъем	Luer Lock
Дистальный (рабочий) торец	плоский полированный

Функция выдвижения световода и аспирации

Применяется с оборудованием



Mediola Colibri
Код: МНРО2



Mediola Compact
Код: МLD01

Магистраль для насоса Mediola Pump

Применяется для автоматизированного введения растворов.

Код: МР01

Область применения:

- ✓ Флебология
- ✓ Эстетическая хирургия

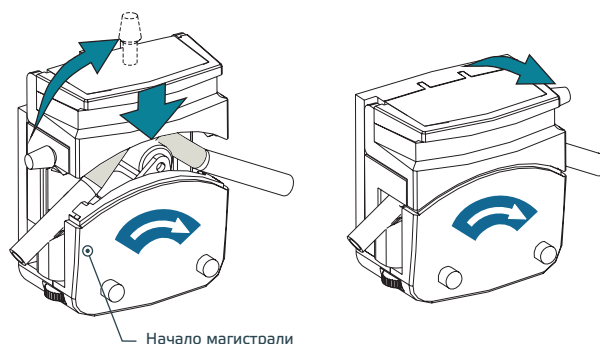

Параметры

Длина	5,5 м
Диаметр насосного сегмента магистрали	8 мм (стенка 1,6 мм)
Материал насосного сегмента	силикон

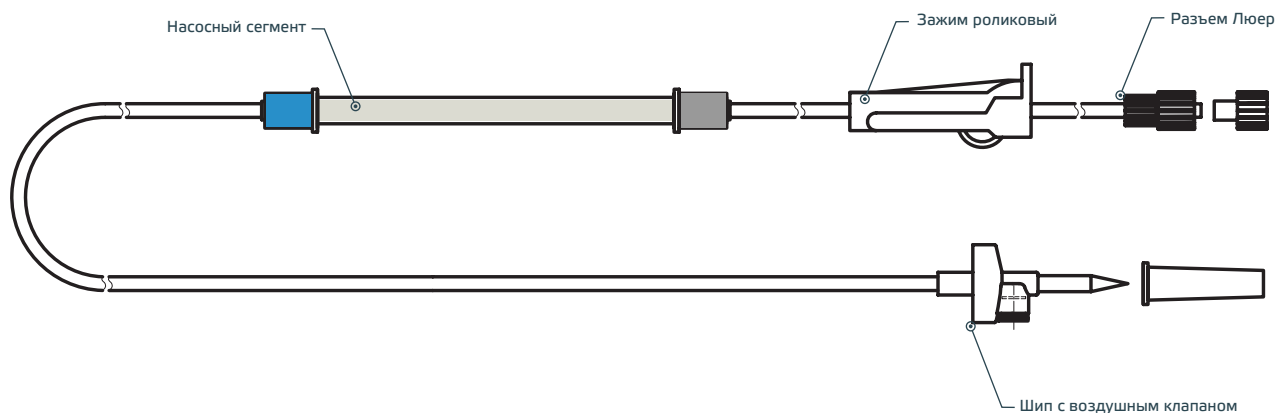

Применяется с оборудованием



Mediola Pump
Код: МР01